

Видеоглазок “SITITEK Safebox”

Руководство по эксплуатации

*** Мы продолжаем совершенствовать свою продукцию и оставляем за собой право вносить изменения без предварительного уведомления.**

Оглавление

| | |
|--|----|
| Введение | 3 |
| Основные компоненты | 3 |
| Функции и элементы управления | 4 |
| Монтаж | 5 |
| Работа устройства | 8 |
| Работа с главным меню | 9 |
| Технические характеристики: | 13 |
| Меры предосторожности: | 14 |
| Меры предосторожности при использовании батареи | 14 |
| Меры предосторожности при использовании зарядного устройства | 15 |

Введение

Благодарим за приобретение и использование нашей продукции. Данное устройство является новейшей моделью видеоглазка, который имеет современный дизайн, многофункционален и прост в установке и монтаже. Работает в нескольких режимах: наблюдение / домофон / сохранение фото или видео / просмотр сохраненных записей / ночное наблюдение (ИК-подсветка) / датчик движения и др.

Это устройство является отличным выбором для обеспечения безопасности Вашего дома. Пожалуйста, внимательно ознакомьтесь с данной инструкцией, перед тем как приступить к эксплуатации устройства.

Основные компоненты

Комплект поставки:

- Монитор - 1 шт.
- Камера - 1 шт.
- Литиевая батарея - 1 шт.
- Кабель питания - 2 шт.
- Зарядное устройство - 1 шт.
- USB кабель - 1 шт.
- Крепежная пластина - 1 шт.
- Комплект крепежей для монтажа - 1 шт.
- Инструкция по эксплуатации - 1 шт.
- Гарантийный талон - 1 шт.

| | | | |
|---|---|--|---|
| Внутренний блок | | Наружный блок | Аккумулятор |
|  | |  |  |
| Монтажная планка и набор крепежа | Кабель | Руководство пользователя | Блок питания и USB кабель |
|  |  |  |  |

Функции и элементы управления

Внутренний блок

Кнопка питания

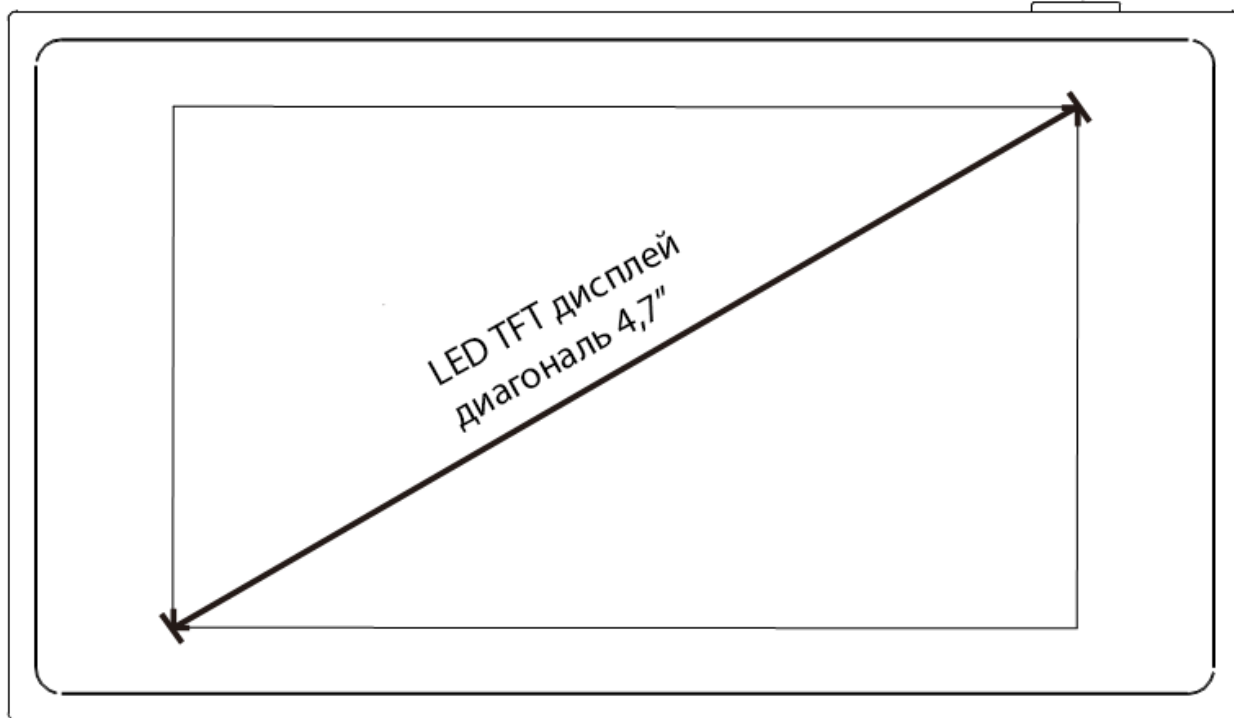



Монтаж

Монтаж наружного блока:



Рис.1



Рис. 2



Рис. 3

1. Удалите пленку с камеры (рис. 1).
2. Пропустите шлейф камеры через отверстие в двери, затем вставьте в отверстие камеру. (Примечание: Во время монтажа, убедитесь, что камера установлена верхней стороной вверх) (рис. 2).
3. Закрепите крепежную пластину на обратной стороне двери. Аккуратно пропустите шлейф через отверстие и затем закрепите пластину с помощью винтов (рис. 3).

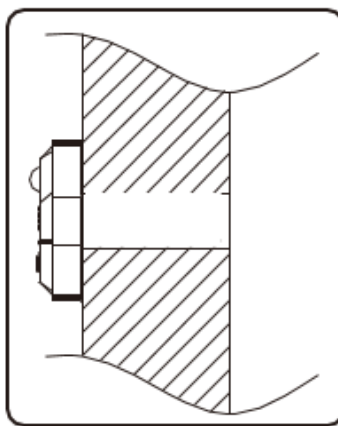
Примечание: В комплект поставки входят 3 винта различных размеров для монтажа видеоглазка на дверях различной толщины. Таким видеоглазком можно легко заменить традиционный глазок.

Исходя из толщины двери выберите винт с соответствующим диаметром и длиной. Ниже приведены 3 размера винтов из комплекта поставки:

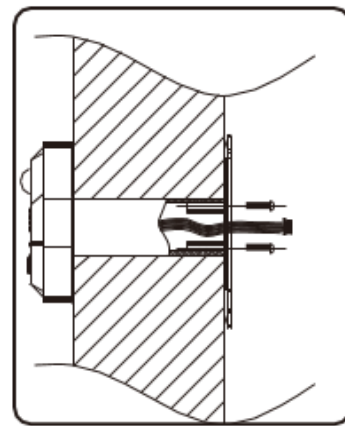
Ф14.5 X 38 мм, Ф14.5 X 60 мм, Ф15 X 85 мм

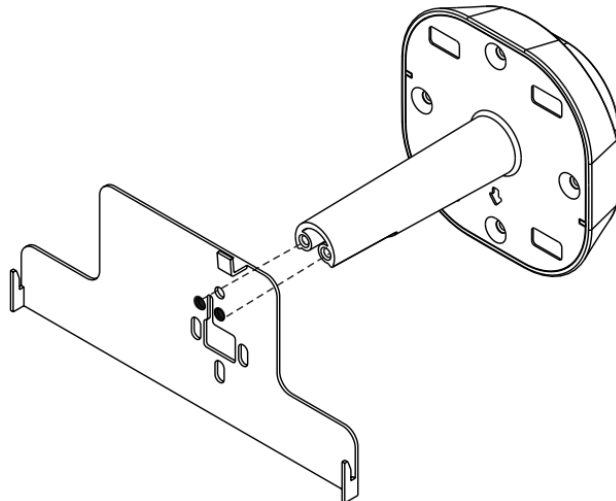

Монтаж внутреннего блока

Шлейф от наружного блока должен проходить через отверстие двери и крепежную пластину. Далее подключите кабель к разъему питания монитора (подсоединять необходимо следующим образом: красный к красному). Спрячьте лишний кабель в слот на задней части монитора, и надежно закрепите монитор на крепежной пластине.

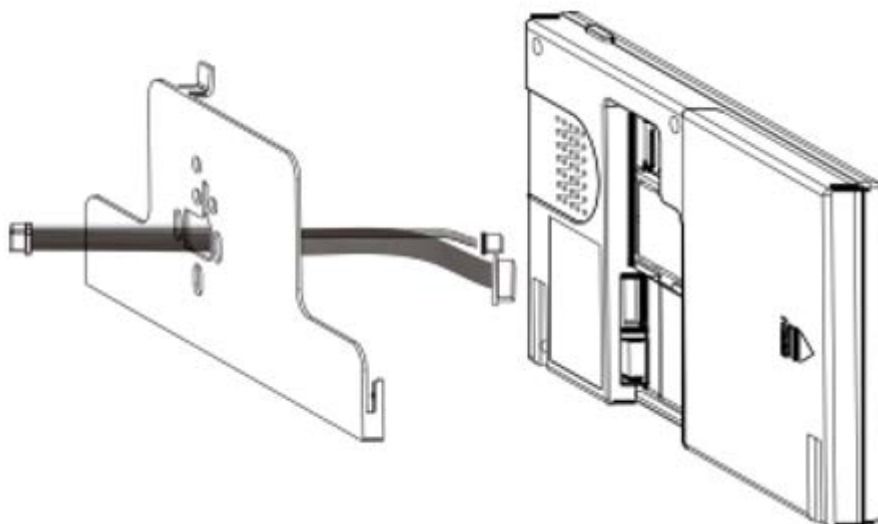

Установка батареи

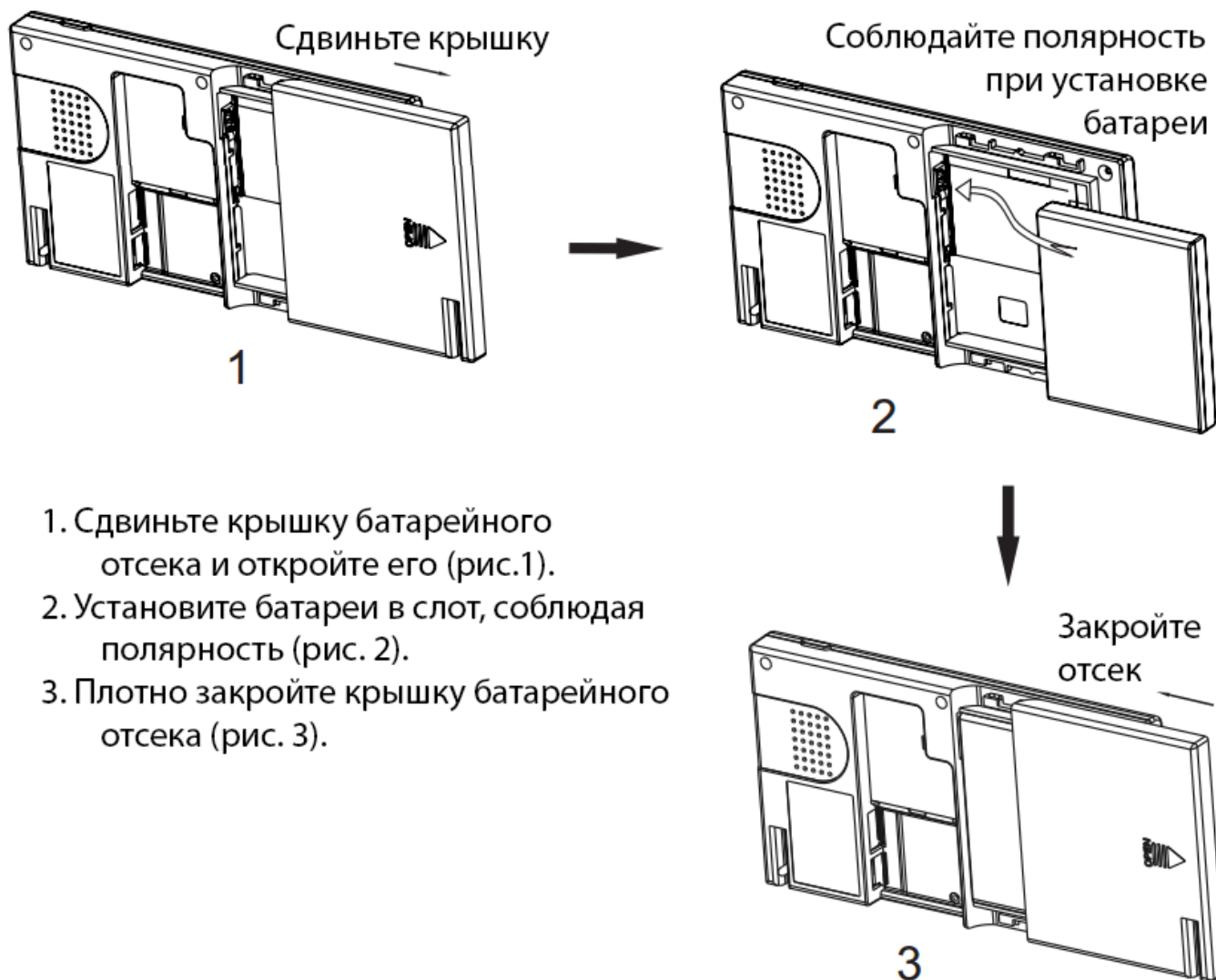

1. Сдвиньте крышку батарейного отсека и откройте его (рис.1).
2. Установите батареи в слот, соблюдая полярность (рис. 2).
3. Плотно закройте крышку батарейного отсека (рис. 3).

Работа устройства

Интерфейс внутреннего блока:



Индикаторы состояния:

...| Уровень сигнала.

 Индикатор обнаружения движения. Отображается на дисплее, когда посетитель появляется перед камерой. Камера сфотографирует посетителя или произведет видеозапись автоматически.

 Индикатор уровня заряда батареи. При индикации низкого уровня заряда, проведите подзарядку батареи.

 Индикатор не просмотренных фото/видео от посетителей.

 Индикатор отсутствия карты памяти. Проверьте правильность установки карты в слот и не повреждена ли она. В случае, если карта не обнаруживается обратитесь в сервисный центр для послепродажного обслуживания.



Индикаторы режимов работы:

 **Дома.** В данном режиме, когда посетитель нажимает на кнопку наружного блока, в квартире прозвучит звонок (мелодию звонка можно выбрать из предложенных). Камера автоматически сделает фотографии и произведет видеозапись.

 **Не беспокоить.** В данном режиме, когда посетитель нажимает на кнопку наружного блока, звонок в квартире звучать не будет. Камера автоматически сделает фотографии и произведет видеозапись.

Элементы управления:

 **Фото/видео.** Нажмите на кнопку для активации функций фотосъемки и видеосъемки (выберите соответствующий режим в настройках).

- Съемка фото:
 - Options(Опции) - настройки фотокамеры.
 -  - создание и сохранение фотографии.
 -  - опция увеличения до 4 раз.
 - Back(Назад) – выход из текущего меню.
- Съемка видео:
 - Options(Опции) - настройки видекамеры.
 -  - создание и сохранение 10 секундного видео.
 - Back(Назад) – выход из текущего меню.

 **Выбор режима работы.** Предусмотрено 2 режима работы устройства: "Home(Главная)", "No Disturbing(Нет тревожная)" с различным набором функций. Каждому режиму соответствует определенная иконка интерфейса.

 **Главное меню.** Нажмите на иконку для входа в главное меню и выбора различных функций.

Работа с главным меню

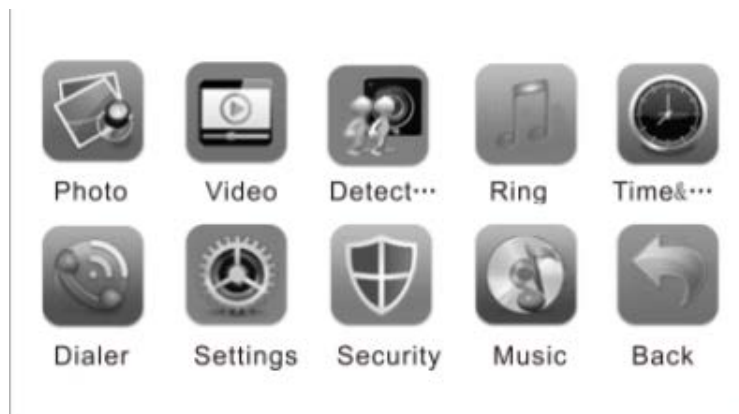

 **Photo(Фото).** В данном меню можно просмотреть фотографии посетителей. Каждое фото именуется согласно времени и даты съемки. Кликните по фото для просмотра или по значку "Options"(Опции) в левом нижнем углу для настройки фото. Настройки:

1. "View"(Просмотр) - просмотр фотографий. Прокрутка влево или вправо.
 2. "Delete"(Удалить) - удаление выбранного фото.
 3. "Image information"(Информация о фото) - сведения о фотографии.
- Кликните по значку в правом нижнем углу для возврата в главное меню.

Можно выполнять прокрутку фото вверх или вниз. При появлении нового фото посетителя на экране появится значок .

 **Video(Видео).** В данном меню можно просмотреть видеозаписи. Каждая видеозапись именуется согласно времени и даты съемки. Кликните по видеозаписи для просмотра или по значку “Optiony”(Опции) в левом нижнем углу для настройки видео. Настройки:

1. "Play"(Воспроизведение) - просмотр видеозаписей.
2. "Delete"(удалить) - удаление выбранной видеозаписи.

Кликните по значку в правом нижнем углу для возврата в главное меню. Кликните по столбцу в правом углу для прокрутки списка. При появлении новой видеозаписи посетителя на экране появится значок .

 **Detecting(Обнаружение),** просмотр фотографий/видеозаписей выполненных в автоматическом режиме при срабатывании датчика движения. Фотографии/видеозаписи именуется согласно времени и даты съемки.

Foto detecting(обнаружение фото) настройки:

1. "View"(Просмотр) - просмотр фотографий. Прокрутка влево или вправо.
2. "Delete"(Удалить) - удаление выбранного фото.
3. "Image information"(Информация о фото) - сведения о фотографии (точное время посещения).

Video detecting(обнаружение видео) настройки:

1. "Play"(Воспроизведение) - просмотр видеозаписей.
 2. "Delete"(Удалить) - удаление выбранной видеозаписи.
- Кликните по значку в правом нижнем углу для возврата в главное меню. Кликните по столбцу в правом углу для прокрутки списка.

Примечание: Вышеуказанные функции активны только при установке TF-карты. Если карта памяти не установлена, только 15 фото могут быть сохранены в памяти устройства. При переполнении памяти новые фото будут циклически записываться вместо самых старых.

Без TF-карты невозможно произвести видеозапись. Если TF карта успешно установлена, тогда устройство буде вести фотосъемку и видеосъемку по умолчанию. Поддерживает максимальный объем карты памяти в 16 Гб.

 **Ring(Звонок).** В данном пункте меню можно выбирать мелодии звонка.

Кликните “Options” для входа в меню установки мелодии звонка. Всего предусмотрено 20 мелодий. Выберите из списка предложенных мелодий.

Установите громкость мелодии звонка в меню "ringtone volume"(громкость звонка).

 **Time & date(Время и дата).** Время и дата отображаются в главном окне интерфейса внутреннего блока. Фотографии и видеозаписи сохраняются согласно времени и дате, установленным на мониторе.

Примечание: При длительном отключении питания следует установить дату и время заново.

 **Настройки внутреннего блока:**

- **Язык.** Английский или Русский.
- **LCD backlight(Подсветка дисплея).** Настройка яркости LCD монитора и время отключения подсветки.
- **Pen calibration(Калибровка экрана).** Устройство оснащено чувствительным сенсорным дисплеем высокого разрешения. При снижении чувствительности можно провести калибровку.
- **Restore Settings(Изменить стандартные настройки).** Если устройство не работает из-за неправильной настройки, необходимо восстановить заводские настройки. Для этого нужно ввести пароль.
- **Change password(Пароль изменен).** Первоначально установленный пароль "1122".
- **SD Manage(Управление SD).** Есть два пункта меню: "System(Система)" и "Memory Card(Карта памяти)". Можно просматривать/воспроизводить/отправлять файлы, сохраненные на карте памяти.

Примечание: Выполняйте резервное копирование файлов, которые вы не хотите удалить перед восстановлением заводских настроек или форматированием. Изготовитель не несет ответственности за потерю данных в следствии Ваших некорректных действий.

 **Security(Безопасность).** Есть 2 подпункта: "Visit Setting(посетителей)" и "Detecting Setting(датчик движения)".

Настройки действия при нажатии кнопки звонка:

- "Shooting(Съемка)": Камера автоматически будет производить фотосъемку посетителя. Фото будет храниться на карте памяти для дальнейшего просмотра.
- "Video Record(Видео)": Камера автоматически будет вести видеозапись. Видеофайл будет храниться на карте памяти для дальнейшего просмотра.

Настройки датчика движения:

- Motion detect switch (Вкл./выкл. датчик движения).

- Time(Время). Датчик срабатывает, когда кто-то стоит перед дверью некоторое время. Варианты настройки: "2 секунды", "4 секунды", "6 секунд", "8 секунд".
- Detecting alarm setting(Обнаружение установки будильника): установка действия при срабатывании датчика: "Shooting(съемка)", "Video record(Видео)", "Alarm ring and photo(кольцо сигнала тревоги и фото)":
 - "Фотосъемка" и "Видеозапись" - сохраненные фотографии и видеозаписи можно просмотреть в меню "Обнаружение"
 - "Сигнализация и фотосъемка". Камера произведет фотосъемку и прозвучит сигнал, предупреждающий посетителя, что он находится на охраняемой территории.





Music(Музыка). При помощи устройства можно воспроизводить любимую музыку. Отрегулируйте уровень громкости до оптимального уровня.









Кнопки управления воспроизведением:

 - циклическое воспроизведение;  - однократное воспроизведение;

 - отмена;

 - предыдущая песня;  (длительное нажатие) – перемотка назад;

 - следующая песня;  (длительное нажатие) – перемотка вперед;

 - воспроизведение;  - пауза;  - последовательное воспроизведение;  - случайный порядок воспроизведения;

 - увеличение громкости;  - уменьшение громкости.

Импорт музыкальных файлов:

Используйте стандартный кабель USB для подключения к компьютеру. После автоматической установки драйверов, вы можете копировать файлы на карту памяти устройства в папку "My Music". После завершения копирования файлов, отсоедините кабель и перезагрузите устройство.

 Возврат в главное меню. С помощью данной кнопки можно всегда вернуться на страницу главного меню интерфейса.

Технические характеристики

| Наружный блок (камера) | |
|----------------------------------|--|
| Камера | Цветная, высокого разрешения, 1/6" |
| Минимальный уровень освещенности | 0,1 Lux |
| Ночное видение | Есть (ИК-светодиоды) |
| Размеры | 63x63x17 мм |
| Внутренний блок (монитор) | |
| Источник питания | Литиевый аккумулятор 2400 мАч |
| Дисплей | 4,7" LED LCD |
| Мелодии вызова | 20 предустановленных мелодий |
| Потребляемая мощность | 1 мВт в режиме ожидания, 400 мВт при работе. |
| Размеры | 140x78x15 мм |
| Память | Поддержка карт памяти типа SD до 16 Гб |

Меры предосторожности

- Устройство должно быть надежно закреплено на двери.
- Не захлопывайте дверь слишком сильно.
- Помещение должно хорошо вентилироваться. В помещении не должно быть влажно.
- Не подвергайте устройство воздействию прямых солнечных лучей, сильного магнитного поля и пыли.
- Не используйте химических средств для мытья монитора. Настоятельно рекомендуется использовать чистую, сухую салфетку из мягкой ткани.
- Не держите монитор включенным (в режиме активного наблюдения) долгое время, не нажимайте несколько кнопок одновременно.
- Очищайте монитор и камеру от накопившейся пыли и грязи. Не раскручивайте крепежные винты.
- Используйте только аксессуары, которые идут в комплекте с устройством. Другие аксессуары могут не совпасть по параметрам и повредить устройство.
- Не раскручивайте устройство самостоятельно. Если необходимо выполнить ремонт устройства, пожалуйста, свяжитесь с дистрибьютором или техническим отделом компании-производителя.

Меры предосторожности при использовании батареи

- Не бросайте батарею в огонь.
- Не нажимайте слишком сильно на батарею при установке.
- Не используйте проволоку или иглу при извлечении батареи, так как это может привести к короткому замыканию. Храните батарею подальше от металлических вещей.
- Не подвергайте батарею сварке, так как это может привести к возгоранию.
- Попадание жидкости из батареи в глаза может привести к потере зрения! Если это случилось, тщательно промойте их чистой водой.
- Не разбирайте батарею.
- Не используйте батарею возле нагревательных приборов и открытого огня.
- Прекратите использование батареи, если она нагревается, изменила цвет или форму.
- При попадании жидкости из батареи на одежду или кожу, обязательно промойте все чистой водой и обратитесь к врачу.
- Не перегревайте батарею.
- Не храните батарею во влажном помещении.
- Избегайте попадания прямых солнечных лучей на батарею, так как это может сократить срок ее эксплуатации.
- Не заряжайте батарею более 24 часов.

- Храните батарею в темном и прохладном месте.
- Не заряжайте батарею слишком часто, так как это может сократить срок ее эксплуатации. Если батарея больше не заряжается, приобретите батарею такой же модели.
- Не утилизируйте батарею с бытовым мусором. Отдайте батарею в специальные места для переработки.

Меры предосторожности при использовании зарядного устройства

- Установите батарею во внутренний блок устройства (монитор) после этого подключите его к зарядному устройству с помощью USB кабеля. Индикатор заряда будет отображать текущий уровень заряда батареи.
- При полном заряде индикатор отключается.
- Напряжение электросети должно быть в пределах 110~240 В. Другое напряжение в электросети может привести к повреждению зарядного устройства.
- Запрещено использовать зарядное устройство при обнаружении короткого замыкания, так как это может вызвать задымление и повреждение зарядного устройства.
- При наличии загрязнений очистите розетку перед подключением зарядного устройства.
- При попадании влаги на зарядное устройство, его следует немедленно отключить от электросети для предотвращения перегрева, пожара, поражения электрическим током и неисправности зарядного устройства.
- Не разбирайте зарядное устройство самостоятельно, это может привести к травме, поражению электрическим током, пожару или повреждению зарядного устройства.
- Не используйте зарядное устройство в следующих случаях: попадание прямого солнечного света, температура ниже 5 градусов или выше 40 градусов; высокая влажность, наличие загрязнений или вибраций в месте установки (может привести к неисправности); рядом с другими устройствами такими, как ТВ, радио и т.д. (это может влиять на качество изображения, звуковые эффекты).

Примечание: Компания не несет ответственности за ущерб, причиненный при использовании некачественного зарядного устройства.